

# Centronic TimeControl TC445-II



**CS**

## **Návod na montáž a obsluhu Spínací hodiny v ručním vysílači s displejem**

Důležité informace pro:

• montéry/• elektrikáře/• uživatele

Prosíme o předání odpovídajícím osobám!

Tento návod má být uchováván uživatelem.



## Obsah

Všeobecné .....	3
Záruka .....	3
Bezpečnostní pokyny .....	3
Správné použití .....	4
Význam signalizace a tlačítek .....	5
Vysvětlivky .....	7
Nastavení dálkového ovladače .....	12
Uvedení do provozu .....	13
Nastavení z výrobního závodu .....	13
Programování .....	14
Montáž nástěnného držáku .....	23
Výměna baterií .....	23
Čištění .....	24
Technické údaje .....	24
Všeobecné prohlášení o shodě .....	24
Co dělat, když...? .....	25

## Všeobecné

Zařízení TC445-II expedované z výrobního závodu s nastavením aktuálního data a času (SEČ), řídí pohon ráno v naprogramovanou dobu, a večer v astrologický čas (čas západu slunce).

Zařízení TC445-II lze kdykoliv ovládat ručně.

Pomocí modelu TC445-II lze ovládat jednotlivě nebo současně až 5 přijímačů/skupin.

Toto zařízení se vyznačuje snadnou obsluhou.

## Záruka

Konstrukční změny a neodborná instalace v rozporu s tímto návodem a našimi ostatními pokyny mohou vést k vážným poraněním a ohrožení zdraví uživatelů, např. ke zhmoždění, takže konstrukční změny smí být provedeny pouze po dohodě s námi a s naším svolením, a musí být bezpodmínečně dodrženy naše pokyny, zvláště pak pokyny obsažené v tomto návodu na montáž a obsluhu.

Další úprava produktů v rozporu s určeným použitím není přípustná.

Výrobce finálního výrobku a montér musí dbát na to, aby byly při použití našich výrobků respektovány a dodržovány všechny náležité zákonné a úřední předpisy, zvláště pak příslušné aktuální směrnice pro elektromagnetickou kompatibilitu, a to zejména s ohledem na výrobu finálního výrobku, instalaci a poradenství zákazníkům.

## Bezpečnostní pokyny



**Pozor**

**Tento návod prosím uschovejte!**

- **Používejte pouze v suchých prostorách.**
- **Používejte pouze nezměněné originální díly Becker.**
- **Udržujte osoby mimo jízdní dosah zařízení.**
- **Nedopust'te, aby se děti dostaly k ovládání.**
- **Dodržujte ustanovení specifická pro vaši zemi.**
- **Použité baterie zlikvidujte odpovídajícím způsobem. Baterie nahraďte pouze bateriemi identického typu (LR 03; AAA).**
- **Pokud je zařízení ovládáno jedním či více vysílači, musí být prostor pojezdu zařízení během provozu přehledný.**
- **Přístroj obsahuje malé díly, které by mohly být spolknuty.**

## Správné použití

TC445-II smí být používáno pouze k řízení rolet a žaluzií.

- Prosím dejte pozor na to, aby bezdrátově ovládaná zařízení nebyla provozována v prostorách se zvýšeným rizikem rušení (např. nemocnice, letiště).
- Dálkové ovládání je přípustné pouze pro přístroje a zařízení, u nichž porucha funkce ručního ovladače nebo přijímače nezpůsobí nebezpečí pro osoby, zvířata či věci, nebo tam, kde je takovéto riziko kryto jinými bezpečnostními zařízeními.
- Provozovateli není poskytována ochrana před rušením, způsobeným jinými telekomunikačními zařízeními a koncovými zařízeními (např. i rádiovými zařízeními, které jsou řádně provozována ve stejném frekvenčním pásmu).
- Rádiový přijímač smí být propojen pouze s přístroji a zařízeními schválenými výrobcem.



### Upozornění

**Dejte pozor na to, aby ovládání nebylo instalováno a provozováno v oblasti kovových ploch nebo magnetických polí.**

**Rádiová zařízení vysílající na stejné frekvenci mohou být příčinou poruchy příjmu.**

**Je třeba dbát na to, že dosah rádiového signálu je omezen legislativou a stavebními úpravami.**

## Význam signalizace a tlačítek

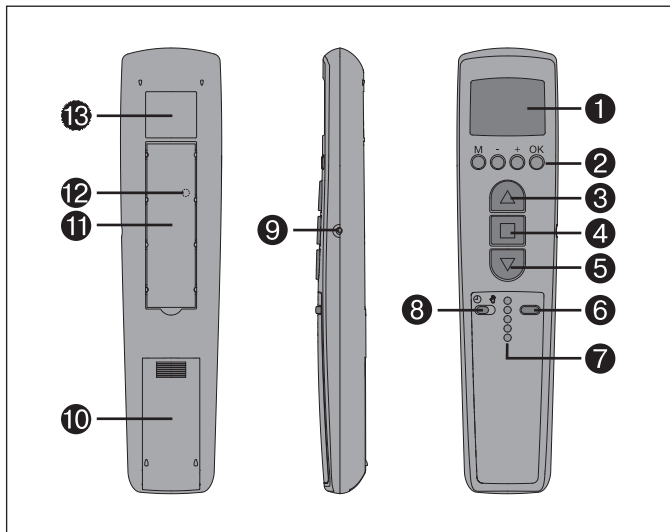

- |   |                           |    |                                       |
|---|---------------------------|----|---------------------------------------|
| 1 | Displej                   | 8  | Posuvný spínač Ručně/<br>Automaticky  |
| 2 | Blok kláves nabídky       | 9  | Tlačítko program. režimu              |
| 3 | Tlačítko NAHORU           | 10 | Příhrádka na baterie                  |
| 4 | Tlačítko STOP             | 11 | Pole pro popis                        |
| 5 | Tlačítko DOLŮ             | 12 | Tlačítko RESET (za<br>polem s popisy) |
| 6 | Tlačítko pro volbu kanálu | 13 | Typový štítek                         |
| 7 | Kontrolky kanálů          |    |                                       |

# Návod na montáž a obsluhu

## Symbole na displeji

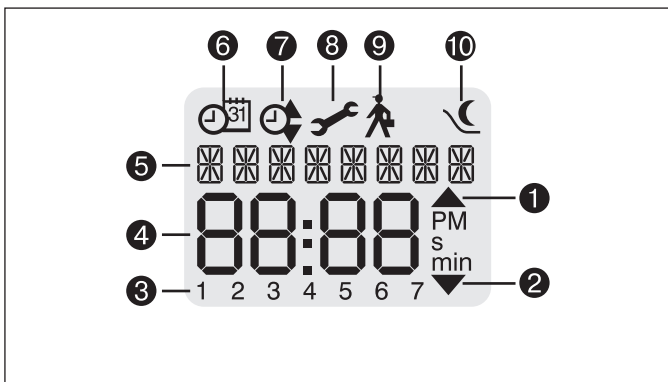

- |          |                    |           |             |
|----------|--------------------|-----------|-------------|
| <b>1</b> | Pohyb nahoru       | <b>6</b>  | Čas/datum   |
| <b>2</b> | Pohyb dolů         | <b>7</b>  | Program     |
| <b>3</b> | Dny (Po–Ne)        | <b>8</b>  | Nastavení   |
| <b>4</b> | Zobrazování číslic | <b>9</b>  | Funkce      |
| <b>5</b> | Textový řádek      | <b>10</b> | Astro večer |

## Vysvětlivky

### Výběr rolet

U funkce Rolety vyjedou rolety po stisku tlačítka pojezdu do koncové polohy.

### Výběr žaluzií

U funkce Žaluzie jedou žaluzie v krokovém režimu, aby bylo možno přesně naklopit lamely. Pokud stisknete tlačítko pojezdu na dobu delší než 1 sekunda, žaluzie vyjede do koncové polohy.

Po najetí do naprogramované mezipolohy a koncové polohy je automaticky provedeno naklopení lamel (pokud byla naprogramována poloha pro naklopení).

### Posuvný spínač Ručně/Automaticky

V poloze posuvného spínače „“ jsou vykonávány pouze ruční povely k jízdě (např.: stiskem tlačítka NAHORU, STOP, DOLŮ).

V poloze posuvného spínače „“ jsou vykonávány automatické povely k jízdě (např. funkce Čas, Astro večer...)

### Kanál

Kanál ručního vysílače může být nastaven v jednom či více přijímačích. Naladění přijímače je individuální povel, naladění více přijímačů je povel skupinový.

### Centrální povel

Pokud navolíte všechny kanály vysílače, lze všechny přiřazené přijímače/skupiny řídit současně.

### Tlačítko pro volbu kanálu

Pomocí tlačítka pro volbu kanálu lze vybrat až 5 kanálů. Jednotlivé kanály jsou indikovány rozsvícením příslušné kontrolky kanálu. Pokud svítí kontrolky všech kanálů současně, lze nastavit nebo vymazat centrální povel.



#### Upozornění

**Nastavený kanál můžete zapsat do pole pro popis pod průhlednou fólií.**

### Provozní režim

Na displeji vidíte přesný čas a aktuální provozní režim, například DOVOLENÁ

# Návod na montáž a obsluhu

## Tlačítko OK

Stiskem tlačítka **OK** dojde k uložení aktuálně zobrazovaných hodnot do paměti.

## Tlačítka +/-

Pomocí + a - lze provádět následující ovládání:

- **Nabídka** -> Změna hodnoty
- **Automatický** režim -> Vyžádání informací
  - Tlačítko + -> Další automatická doba sepnutí ▲
  - Tlačítko - -> Další automatická doba sepnutí ▼
  - Tlačítko - a tlačítko **OK** -> Astrologický čas ▼

## Tlačítko MENU

Stiskem tlačítka **MENU** přejdete na přehled nabídky nebo do provozního režimu. Aktuálně zobrazovaná hodnota **není** uložena do paměti.

## Tlačítko RESET

Stiskem tlačítka **RESET** (pomocí propisky nebo podobného předmětu) dojde k nastavení TC445-II zpět na výrobní nastavení.

Výjimka: Položky nabídky Funkce, Volba jazyka a Výběr města.

Vysílač zůstává nahrán v přijímači.



### Upozornění

**Nachází-li se TC445-II v programovacím režimu a nedojde-li déle jak 1 minutu ke stisku tlačítek, přeskočí spínací hodiny automaticky dále do provozního režimu.**

## Nabídka Čas/Datum

### ČAS/DATUM

V této nabídce nastavíte čas a datum.

## Nabídka Program

### PROGRAM

V nabídce Program můžete nastavit dvě různé funkce:

- Astro večer (1–5 a 6, 7)
- Individuálně (1–5 a 6, 7)

## ASTRONOMICKÝ VEČER

Řídí pohyb nahoru podle nastavené spínací doby.  
Pohyb dolů v závislosti na funkci Astro.

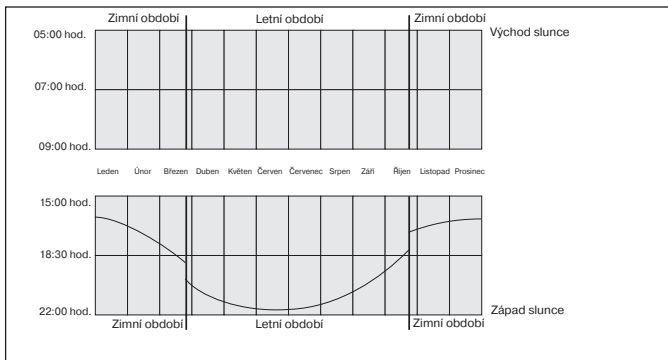

## INDIVIDUÁLNĚ

Řídí pohyb nahoru a dolů podle vámi nastavených spínacích dob.

## ČAS BLOKOVÁNÍ

Zabraňuje příliš časnému pohybu rolet nahoru způsobenému funkcí ASTRO VEČER.

Příklad:

Astronomický čas ▼: 17:00

Doba zablokování ▼: 18:00

Rolety **nevyjedou** nahoru před 18:00 hod.

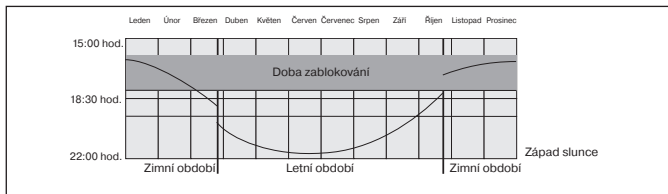

# Návod na montáž a obsluhu

## SPÍNACÍ ČAS

Automatické časy pohybu rolet a žaluzií nahoru a dolů ve všech naprogramovaných přijímačích.

Je-li na displeji zobrazováno --:-- (v době od 23:59 do 00:00), spínací doby nejsou aktivní.

## Nabídka Nastavení

### NASTAVENÍ

V nabídce NASTAVENÍ máte následující možnosti:

- DOVOLENÁ
- MEZIPOLOHA
- VĚTRÁNÍ/NAKLOPENÍ
- PROGRAMOVÁNÍ (KONCOVÁ POLOHA, MEZIPOLOHA, VĚTRÁNÍ/NAKLOPENÍ)
- Volba jazyka (ČESKY)
- ASTRO POSUN ▼
- Výběr města (PRAHA)
- STUPEŇ ZEMĚPISNÉ DÉLKY (objevuje se pouze v případě EXPERT-REŽIM ON)
- STUPEŇ ZEMĚPISNÉ ŠÍŘKY (objevuje se pouze v případě EXPERT-REŽIM ON)
- ČASOVÉ PÁSMO (objevuje se pouze v případě EXPERT-REŽIM ON)
- LÉTO/ZIMA (automatické přepnutí z letního času na zimní)

Aby bylo možné provést nastavení, opakovaně stiskněte tlačítko **OK**, dokud se nedostanete k požadované položce nabídky.

### DOVOLENÁ

Funkce Dovolena simuluje obydlený dům v době, kdy jste na dovolené.

Je-li funkce aktivní, v naprogramovaný čas dochází k pohybu rolety/žaluzií, a to s časovým posunem (max. 30 min).

### KONCOVÁ POLOHA

Jako koncová poloha je popisován bod, ve kterém se roleta/žaluzie nachází v horní či dolní poloze.

### MEZIPOLOHA

Mezipoloha je volně volitelná poloha rolety/žaluzie mezi horní a dolní koncovou polohou. Do této polohy lze po naprogramování najet z horní polohy.

Za tímto účelem stiskněte **dvakrát** krátce po sobě tlačítko **DOLŮ**.

## VĚTRÁNÍ/NAKLOPENÍ

Poloha větrání/naklopení je volně volitelná poloha rolety/žaluzie mezi dolní a horní koncovou polohou. Pomocí této funkce můžete roletu vytáhnout z dolní koncové polohy tak vysoko, aby byly opět otevřeny větrací mezery. Lamely žaluzie se naklopí.

Za tímto účelem stiskněte **dvakrát** krátce po sobě tlačítko **NAHORU**.

## Volba jazyka (ČESKY)

Zde můžete provést výběr jazyka své země.

## ASTRO POSUN

Nastavením astronomického posunu lze posunout astro čas ▼ (max. +/- 120 min).

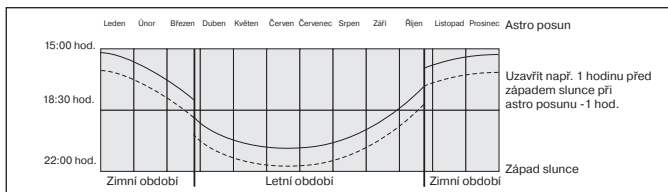

## Výběr města (PRAHA, je-li jako jazyk nastavena ČESKY)

Výběr města je důležitý pro funkci Astro. Vyberte zde město, které je vašemu bydlišti nejbližší.

## STUPEŇ ZEMĚPISNÉ DÉLKY/ŠÍŘKY/ČASOVÉ PÁSMO (pouze v ZAPNUTÉM režimu EXPERT)

Zjistěte své souřadnice, například pomocí atlasu.

## LÉTO/ZIMA

LÉTO/ZIMA označuje automatické přepínání z letního času na zimní. Výrobní nastavení je ZAPNUTO; spínací hodiny se automaticky přizpůsobí.

## Menu FUNKCE

### Tento režim je určen pouze pro proškolený odborný personál!

V nabídce FUNKCE můžete nastavit následující funkce:

- ROLETY/ŽALUZIE (výběr závěsu)
- REŽIM EXPERT
- PRVNÍ UVEDENÍ DO PROVOZU (pouze zobrazení)

## REŽIM EXPERT

Pokud vám výběr města připadá příliš nepřesný (REŽIM EXPERT OFF), můžete provést jemné nastavení pomocí stupňů zeměpisné šířky a délky (REŽIM EXPERT ON).

## Nastavení dálkového ovladače

### 1) Nastavení hlavního vysílače

#### a) Uved'te přijímač do programovacího režimu



#### Upozornění

Řiďte se návodem na obsluhu přijímače.

- Vypněte napájení přijímače a po 5 sekundách jej opět zapněte. nebo
- Stiskněte tlačítko program. režimu popř. spínač rádiového signálu na přijímači. Přijímač je nyní po dobu 3 minut připraven k nastavení.

#### b) Nastavení hlavního vysílače

Během program. režimu přijímače držte tlačítko program. režimu stisknuté tak dlouho, dokud přijímač nepotvrdí úspěšné nastavení.

Tím je proces nastavení ukončen.

### 2) Nastavení dalších vysílačů

- Držte tlačítko program. režimu hlavního vysílače, dokud přijímač nepotvrdí nastavení.
- Držte nyní tlačítko program. režimu nového vysílače, dokud přijímač nepotvrdí nastavení.
- Nyní ještě jednou stiskněte tlačítko program. režimu vysílače, který má být nově nastaven.

Přijímač potvrdí úspěšné nastavení.

Maximální dosah rádiového signálu je na a v budově až 25 m a ve volném prostoru až 350 m.

## Uvedení do provozu

Prvním stiskem tlačítka „vzbudíte“ hodiny. Nyní můžete pomocí tlačítek +/- vybrat jazyk a tuto volbu potvrdit pomocí tlačítka **OK**. Hodiny se nachází v automatickém režimu.

## Nastavení ze závodu

ČAS/DATUM: aktuální SEČ a aktuální datum  
PROGRAM: ASTRO VEČER ▲ Spínací doby pondělí–pátek (1–5)  
▲ 7:00 hod.  
▼ ASTRO VEČER  
Spínací doby sobota, neděle (6, 7)  
▲ 8:00 hod.  
▼ ASTRO VEČER  
NASTAVENÍ: DOVOLENÁ OFF  
KONCOVÁ POLOHA  
LÉTO/ZIMA ON  
Astro posun ▼ + 15 min  
FUNKCE: ROLETY



### Upozornění

**Stiskem tlačítka RESET (pomocí propisky nebo podobného předmětu) dojde k nastavení TC445-II zpět na výrobní nastavení.**

**Výjimka: Nabídka Funkce, Volba jazyka a Výběr města.**

**Vysílač zůstává nahrán v přijímači.**

## Programování



### Upozornění

Všechny následující možnosti programování jsou platné pro všech 5 kanálů.

### Přehled nabídek

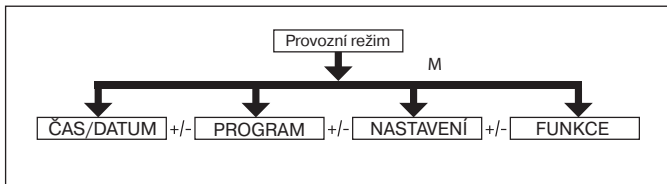

1. Stiskněte tlačítko **MENU** a objeví se ČAS/DATUM.
2. Pro výběr dalších nabídek stiskněte tlačítko +/-.
3. Abyste se dostali do provozního režimu, stiskněte tlačítko **MENU**.

### ČAS/DATUM (nastavení přesného času a data)

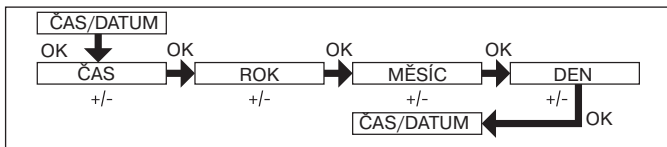

1. Stiskněte tlačítko **MENU** a objeví se ČAS/DATUM.
2. Stisknutím tlačítka **OK** se dostanete na položku nabídky Čas.
3. Nyní pomocí tlačítek +/- nastavte přesný čas.
4. Po nastavení přesného času jej potvrďte pomocí tlačítka **OK**.
5. Při nastavování ROKU, MĚSÍCE a DNE postupujte způsobem uvedeným výše. Objeví se ČAS/DATUM.
6. Abyste se dostali do provozního režimu, stiskněte tlačítko **MENU**.

## PROGRAM

**ASTRO VEČER** (pohyb nahoru -> spínací čas, pohyb dolů -> západ slunce)

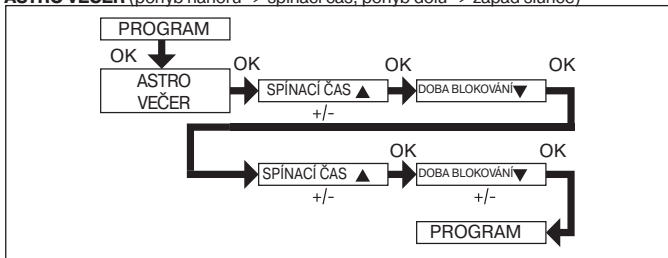

1. Stiskněte tlačítko **MENU**.
2. Pro zvolení nabídky **PROGRAM** opakovaně stiskněte tlačítko **+**, dokud se neobjeví nápis **PROGRAM**.
3. Pro potvrzení stiskněte tlačítko **OK**.
4. Opakovaně stiskněte tlačítko **+**, dokud se neobjeví **ASTRO VEČER**.
5. Pro potvrzení stiskněte tlačítko **OK**.
6. Pomocí tlačítek **+/-** nyní nastavte **ČAS SPÍNACÍ ▲** v období pondělí–pátek (1–5). Každé zadání potvrďte pomocí tlačítka **OK**.
7. Pomocí tlačítek **+/-** nyní nastavte **ČAS BLOKOVÁNÍ ▼** v období pondělí–pátek (1–5).  
Každé zadání potvrďte pomocí tlačítka **OK**.
8. Pomocí tlačítek **+/-** nyní nastavte **ČAS SPÍNACÍ ▲** v období sobota, neděle (6, 7). Každé zadání potvrďte pomocí tlačítka **OK**.
9. Pomocí tlačítek **+/-** nyní nastavte **ČAS BLOKOVÁNÍ ▼** v období sobota, neděle (6, 7).  
Každé zadání potvrďte pomocí tlačítka **OK**. Objeví se nápis **PROGRAM**.
10. Abyste se dostali do provozního režimu, stiskněte tlačítko **MENU**.

# Návod na montáž a obsluhu

## PROGRAM

**INDIVIDUÁLNĚ** (pohyb nahoru/dolů -> Doby sepnutí)

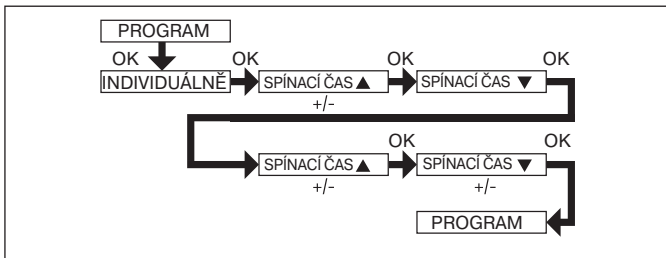

1. Stiskněte tlačítko **MENU**.
2. Pro zvolení nabídky PROGRAM opakovaně stiskněte tlačítko +, dokud se neobjeví nápis PROGRAM.
3. Pro potvrzení stiskněte tlačítko **OK**.
4. Opakovaně stiskněte tlačítko +, dokud se neobjeví INDIVIDUÁLNĚ.
5. Pro potvrzení stiskněte tlačítko **OK**.
6. Pomocí tlačítek +/- nyní nastavte ČAS SPÍNACÍ ▲ a ČAS SPÍNACÍ ▼ v období pondělí–pátek (1–5) a sobota, neděle (6, 7).  
Každé zadání potvrďte pomocí tlačítka **OK**.
7. Abyste se dostali do provozního režimu, stiskněte tlačítko **MENU**.

## NASTAVENÍ

### DOVOLENÁ (dovolená VYP/ZAP)

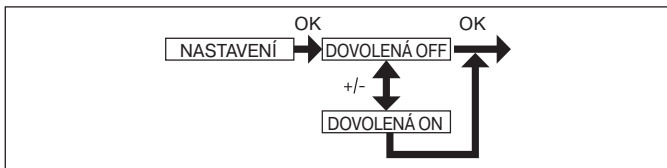

1. Stiskněte tlačítko **MENU**.
2. Pro zvolení nabídky NASTAVENÍ opakovaně stiskněte tlačítko +, dokud se neobjeví nápis NASTAVENÍ.
3. Pro potvrzení stiskněte tlačítko **OK**. Objeví se nápis DOVOLENÁ ON/OFF.
4. Pomocí tlačítka +/- můžete funkci Dovolená nastavit na ON nebo OFF.
5. Výběr potvrďte pomocí tlačítka **OK**.
6. Funkce DOVOLENÁ je nyní nastavena.
7. **O dalších možnostech nastavení v nabídce NASTAVENÍ se dočtete v následujícím textu.**

# Návod na montáž a obsluhu

## NASTAVENÍ

### PROG. MEZIPOLOHA, VĚTRÁNÍ/NAKLOPENÍ KONCOVÁ POLOHA

(nastavení času/polohy)

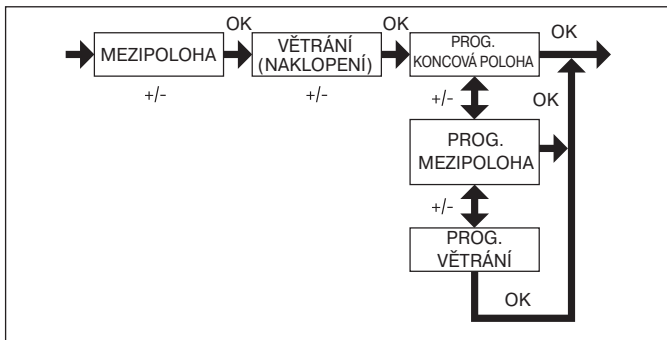

1. Potvrdili jste funkci DOVOLENÁ. Objeví se nápis MEZIPOLOHA.
2. Pomocí tlačítek +/- můžete nastavit dobu jízdy do MEZIPOLOHY. Údaj o době jízdy se zadává v sekundách. Další možností je, že do MEZIPOLOHY sjedete z horní koncové polohy pomocí tlačítka NAHORU/DOLŮ.
3. Pro potvrzení stiskněte tlačítko **OK**. Objeví se nápis VĚTRÁNÍ/NAKLOPENÍ.
4. Pomocí tlačítek +/- můžete nastavit dobu jízdy do polohy VĚTRÁNÍ/NAKLOPENÍ. Údaj o době jízdy se zadává v sekundách. Další možností je, že do polohy VĚTRÁNÍ/NAKLOPENÍ najedete z dolní koncové polohy pomocí tlačítka NAHORU/DOLŮ.
5. Potvrdili jste položku nabídky VĚTRÁNÍ/NAKLOPENÍ. Objeví se nápis PROG. KONCOVÁ POLOHA.
6. Pomocí tlačítek +/- můžete volit mezi položkami PROG. KONCOVÁ POLOHA, PROG. MEZIPOLOHA a PROG. VĚTRÁNÍ/NAKLOPENÍ.



#### Upozornění

**Tímto výběrem stanovíte, do jaké polohy má závěs najet v nastavenou spínací dobu.**

7. Výběr potvrďte pomocí tlačítka **OK**.
8. Funkce PROG. KONCOVÉ POLOHY je nyní nastavena.
9. **O dalších možnostech nastavení v nabídce NASTAVENÍ se dočtete v následujícím textu.**

## NASTAVENÍ

### ČESKY/ASTRO POSUN ▼

(volba jazyka, astro posun)

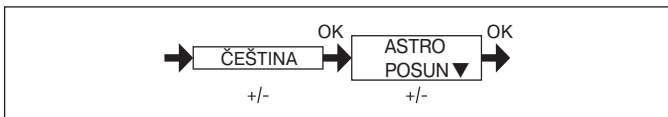

1. Potvrdili jste funkci PROG. KONCOVA POLOHA. Objeví se nápis ČESKY.
2. Pomocí tlačítek +/- můžete nastavit požadovaný jazyk.
3. Výběr jazyka potvrďte pomocí tlačítka **OK**.
4. Objeví se nápis ASTRO POSUN ▼.
5. Pomocí tlačítek +/- můžete nastavit požadovaný astronomický posun ▼.  
(max. +/- 120 min)
6. Pro potvrzení stiskněte tlačítko **OK**.
7. Funkce ASTRO POSUN ▼ je nyní nastavena.
8. **O dalších možnostech nastavení v nabídce NASTAVENÍ se dočtete v následujícím textu.**

## NASTAVENÍ

(výběr města, REŽIM EXPERT (STUPEŇ ZEMĚPISNÉ DÉLKY, ŠÍŘKY, ČASOVÉ PÁSMO))

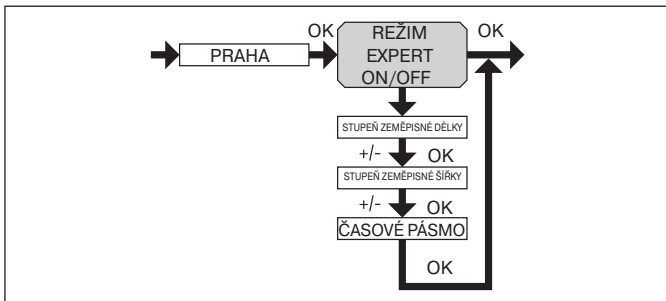

1. Potvrdili jste funkci ASTRO POSUN ▼. Objeví se výběr města (PRAHA).
2. Pomocí tlačítek +/- můžete nastavit nejbližší ležící město.
3. Pro potvrzení stiskněte tlačítko **OK**.



### Upozornění

**Tato dialogová okna jsou zobrazována pouze tehdy, je-li v nabídce funkcí ZAPNUT REŽIM EXPERT.**

4. Objeví se nápis STUPEŇ ZEMĚPISNÉ DÉLKY. (Pokud si přejete přesnější určení svého bydliště, můžete jej provést pomocí stupňů zeměpisné šířky a délky.)
5. Pomocí tlačítek +/- můžete nastavit požadovanou zeměpisnou DÉLKU.
6. Pro potvrzení stiskněte tlačítko **OK**. Objeví se nápis STUPEŇ ZEMĚPISNÉ ŠÍŘKY.
7. Pomocí tlačítek +/- můžete nastavit požadovanou zeměpisnou ŠÍŘKU.
8. Pro potvrzení stiskněte tlačítko **OK**. Objeví se nápis ČASOVÉ PÁSMO.
9. Pomocí tlačítek +/- můžete nastavit ČASOVÉ PÁSMO, ve kterém se nacházíte. Pro potvrzení stiskněte tlačítko **OK**.
10. Funkce ČASOVÉ PÁSMO je nyní nastavena.
11. **O dalších možnostech nastavení v nabídce NASTAVENÍ se dočtete v následujícím textu.**

## NASTAVENÍ

**LÉTO/ZIMA** (automatické přepnutí z letního času na zimní)

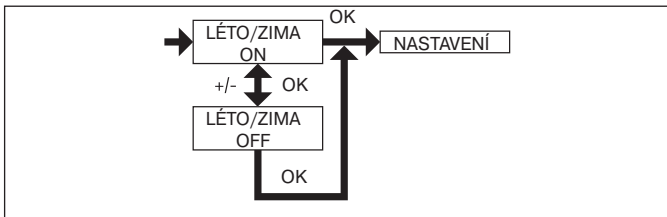

1. Potvrdili jste funkci ČASOVÉ PÁSMO. Objeví se nápis LÉTO/ZIMA.
2. Pomocí tlačítek +/- můžete režim LÉTO/ZIMA zapnout nebo vypnout.
3. Výběr potvrďte pomocí tlačítka **OK**.
4. Abyste se dostali do provozního režimu, stiskněte tlačítko **MENU**.

## FUNKCE

### ROLETY/ŽALUZIE, PRVNÍ UVEDENÍ DO PROVOZU

(výběr druhu závěsu, datum prvního uvedení do provozu)

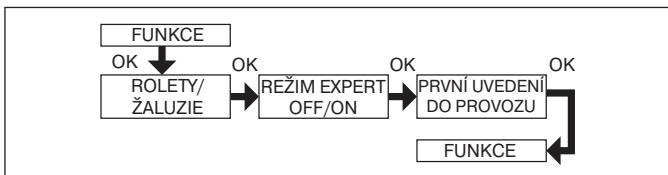

1. Stiskněte tlačítko **MENU**.
2. Pro zvolení nabídky FUNKCE opakovaně stiskněte tlačítko +, dokud se neobjeví nápis FUNKCE.
3. Pro potvrzení stiskněte tlačítko **OK**. Objeví se nápis ROLETY/ŽALUZIE.
4. Pomocí tlačítek +/- můžete vybírat mezi roletami a žaluziemi.
5. Pro potvrzení stiskněte tlačítko **OK**. Objeví se nápis REŽIM EXPERT OFF/ON.
6. Pomocí tlačítek +/- můžete zvolit požadované nastavení.
7. Výběr potvrďte pomocí tlačítka **OK**. Objeví se nápis PRVNÍ UVEDENÍ DO PROVOZU.
8. Pro potvrzení stiskněte tlačítko **OK**. Objeví se nápis FUNKCE.
9. Abyste se dostali do provozního režimu, stiskněte tlačítko **MENU**.

## Montáž nástěnného držáku

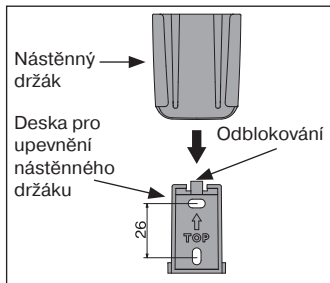

- Před montáží na požadované místo zkontrolujte, zda vysílač a přijímač fungují bez závad.
- Pomocí dvou příložených šroubů upevněte držák na stěnu.

## Výměna baterií

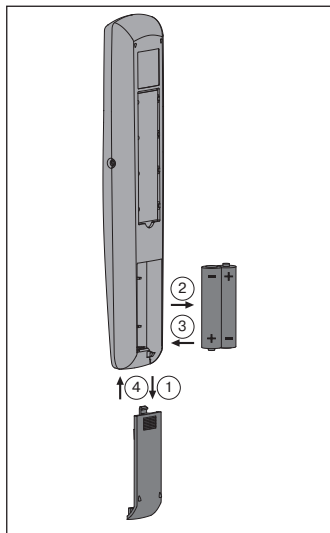

### Upozornění

**Vyměňte baterie během jedné minuty (během této doby nestiskněte žádné tlačítko).**

1. Otevřete kryt přihrádky na baterie.
2. Vyměňte baterie.
3. Vložte nové baterie tak, aby jejich polarita odpovídala vyobrazení.
4. Uzavřete kryt přihrádky na baterie.

## Čištění

Zařízení očistěte pouze vlhkým hadříkem. Nepoužívejte čisticí prostředky, jelikož by mohly poškodit plast.

## Technické údaje

Jmenovité napětí	3 V DC
Typ baterie	LR 03 (AAA)
Druh ochrany	IP 20
Přípustná teplota okolního prostředí	-10 až +55 °C
Vysílací frekvence	868,3 MHz

## Všeobecné prohlášení o shodě

Společnost Becker-Antriebe GmbH tímto prohlašuje, že zařízení Centronic TimeControl TC445-II je v souladu se základními požadavky a ostatními relevantními předpisy směrnice 1999/5/ES.

Určeno pro použití v následujících zemích: EU, CH, NO, IS, LI

**CE 0682**

## Co dělat, když...?

Porucha	Příčina	Řešení
Pohon neběží.	<ol style="list-style-type: none"> <li>1. Baterie jsou vybité.</li> <li>2. Baterie jsou špatně vloženy.</li> <li>3. Přijímač je mimo dosah vysílače.</li> <li>4. Vysílač není v přijímači nahrán.</li> </ol>	<ol style="list-style-type: none"> <li>1. Vložte nové baterie.</li> <li>2. Vložte baterie správně.</li> <li>3. Snižte vzdálenost k přijímači.</li> <li>4. Nahrajte vysílač.</li> </ol>
Na displeji se objeví nápis BATERIE.	Baterie jsou vybité.	Vložte nové baterie.
Požadovaný pohon neběží.	Zvolen špatný kanál.	Zvolte správný kanál.
Astro program nespíná přesně.	<ol style="list-style-type: none"> <li>1. Datum není správné.</li> <li>2. Je nastavené nesprávné město nebo zeměpisná šířka/délka.</li> <li>3. Je zapnuta funkce Dovolena.</li> <li>4. Je nastaven astro posun.</li> </ol>	<ol style="list-style-type: none"> <li>1. Nastavte správné datum.</li> <li>2. Nastavte správné město nebo zeměpisnou šířku/délku.</li> <li>3. Vypněte funkci Dovolena.</li> <li>4. Upravte astro posun.</li> </ol>
TC445-II neprovádí nastavené spínací povely.	Posuvný spínač je v poloze Ruční provoz.	Nastavte posuvný spínač na Automatický provoz.
TC445-II provádí nastavené spínací povely nepřesně.	Je zapnuta funkce Dovolena.	Vypněte funkci Dovolena.
Roleta nenajíždí do koncové polohy.	Není nastavena koncová poloha.	Nastavte koncovou polohu v nabídce NASTAVENÍ PROG. KONCOVÁ POLOHA.
Vysílač po výměně baterií nereaguje.	Napájení bylo přerušeno příliš dlouhou dobu.	Stiskněte tlačítko RESET. Zkontrolujte nastavení.







4034 630 267 0 03/11



**BECKER**